

BELANGRIJKE VEILIGHEIDSINSTRUCTIES

Lees de gebruiksaanwijzing voor u met de installatie van het product begint en volg de instructies nauwgezet op. Bewaren om op een later tijdstip te kunnen raadplegen.

METALEN FRAME ZWEMBAD

244cm - 732cm modellen



Enkel voor illustratieve doeleinden.

Probeer ook eens onze andere Intex producten, zoals: zwembad accessoires, opblaasbare zwembaden, speelgoed voor binnenshuis, luchtbedden en boten. Te verkrijgen bij de betere speelgoed- en zwembadwinkels. Of kijk eens op onze website. Door ons streven naar continue productverbeteringen heeft Intex het recht productspecificaties en ontwerpen zonder kennisgeving te wijzigen, wat zou kunnen resulteren in wijzigingen in de handleiding.

INTEX® ©2022 Intex Marketing Ltd. - Intex Development Co. Ltd. - Intex Recreation Corp. All rights reserved/Tous droits réservés/Todos los derechos reservados/Alle Rechte vorbehalten. Printed in China/Imprimé en Chine/Impreso en China/Gedruckt in China.

©™ Trademarks used in some countries of the world under license from/©™ Marques utilisées dans certains pays sous licence de/ Marcas registradas utilizadas en algunos países del mundo bajo licencia de/Warenzeichen verwendet in einigen Ländern der Welt in Lizenz von/Intex Marketing Ltd. to/à/a/an Intex Development Co. Ltd., Hong Kong & Intex Recreation Corp., P.O. Box 1440, Long Beach, CA 90801 • Distributed in the European Union by/Distribué dans l'Union Européenne par/Distribuido en la unión Europea por/ Vertrieb in der Europäischen Union durch/Intex Trading B.V., Ettenseweg 46, 4706 PB Roosendaal - The Netherlands • Distributed in the UK by Unitex Service (UK) Limited, 21 Holborn Viaduct, London EC1A 2DY, UK.
www.intexcorp.com

INHOUDSOPGAVE

Waarschuwing / belangrijke Veiligheidsvoorschriften.....	3-4
Onderdelen.....	5-6
Montagehandleiding.....	7-9
Onderhoud en chemicaliën.....	10
Oplossen van problemen.....	10
Onderhoud & waterafvoer	11
Wintervoorbereidingen.....	12
Algemene veiligheidsinstructies.....	12
Garantie.....	13

Inleiding:

We zijn blij dat u een Intex zwembad heeft gekozen. Neem een paar minuten de tijd om deze montagehandleiding te lezen voor u uw zwembad gaat plaatsen. Zo krijgt u de nodige informatie om de levensduur van het zwembad te verlengen en de veiligheid en het plezier te garanderen. Voor het plaatsen zijn minstens 2-3 personen nodig, al gaat het natuurlijk sneller als er nog iemand meehelpt.

Voor de montage is geen gereedschap noodzakelijk.

BELANGRIJKE VEILIGHEIDSVOORSCHRIFTEN

Lees alle instructies en volg deze op voor u het product in gebruik neemt!

WAARSCHUWING

- **Voortdurend, competent toezicht door een volwassene op kinderen en mensen met een handicap is belangrijk.**
- Tref veiligheidsmaatregelen, zodat het zwembad niet op een onwenselijke manier wordt gebruikt.
- Tref voorzorgsmaatregelen om kinderen en huisdieren te beschermen.
- Het zwembad en de accessoires mogen alleen worden gemonteerd en gedemonteerd door volwassenen.
- Spring of duik nooit in het zwembad.
- Plaats het zwembad op een veilige en stevige ondergrond. Het zwembad zou anders kunnen inklappen, waar door een persoon die zich in het zwembad bevindt uit het zwembad „gespoeld“ kan worden en zich kan bezeren.
- Sta nooit toe dat iemand op de rand van het zwembad zit of erop klimt.
- Verwijder al het waterspeelgoed in en rondom het zwembad als het niet wordt gebruikt, omdat zulk speelgoed kleine kinderen aantrekt.
- Houd speelgoed, stoelen, tafels of andere zaken waar kinderen op kunnen klimmen minstens 122 cm van het zwembad vandaan.
- Let op dat veiligheidsmiddelen en een telefoon met de noodnummers in de buurt van het zwembad zijn. Voorbeelden van reddingsmiddelen: een door de kustwacht goedgekeurde reddingsboei met touw; een red dingsstang van minstens 366 cm lang.
- Zwem nooit alleen en sta dat ook niemand anders toe.
- Houd uw zwembad schoon en hygiënisch. Van buiten het water moet de bodem van het zwembad zichtbaar zijn.
- Let op dat alle waarschuwingen, de ladder, de bodem van het zwembad en de omgeving voldoende verlicht zijn als u 's nachts uw zwembad wilt gebruiken.
- Gebruik het zwembad nooit als u onder invloed bent van alcohol of drugs!
- **Attentie:** Houd kinderen weg van een afgedekt zwembad, zodat ze niet verstrikt kunnen raken in het afdekzeil en daardoor verdrinken of ernstig letsel oplopen.
- Afdekzeil moet volledig worden verwijderd voor het zwembad wordt gebruikt. Let op dat er geen kinderen of volwassenen onder het afdekzeil zitten, omdat zij niet kunnen worden gezien.
- Dek het zwembad niet af als hij wordt gebruikt.
- Houd het gebied rondom het zwembad schoon om te voorkomen dat er letsel ontstaat door uitglijden of vallen.
- Houd het water schoon; zo beschermt u alle gebruikers van het zwembad tegen ziektes.
- Het zwembad is een gebruiksvoorwerp. Onderhoud het zwembad op de juiste wijze. Vaak is een grote of snelle afname van de waterkwaliteit slecht voor het zwembad. Daardoor kan er veel water uit het zwembad lopen.
- Dit zwembad is alleen geschikt voor gebruik buitenshuis.
- Maak het product volledig leeg als het waarschijnlijk gedurende langere tijd niet wordt gebruikt en bewaar het lege product zo, dat er zich geen regenwater of water van andere bronnen in kan verzamelen. Zorg er ook voor dat het niet weg kan waaien tijdens zware windvlagen. Lees hierover ook de handleiding voor het opbergen.
- Om te garanderen dat het water tenminste eens per dag wordt rondgepompt, raden wij aan om de filterpomp regelmatig in te schakelen. Lees de exacte instructies voor het bereiken van de benodigde gebruiksuren van de filterpomp in de gebruiksaanwijzing.

VEILIGHEIDSPERRINGEN OF ZWEMBADAFDEKKINGEN KUNNEN HET CONTINUE EN COMPETENTE TOEZICHT DOOR EEN VOLWASSENE NIET VERVANGEN. VOLWASSENEN DIENEN TOEZICHT TE HOUDEN OP DE VEILIGHEID VAN DE ZWEMMERS, MET NAME VAN KINDEREN, DIE ZICH IN OF IN DE BUURT VAN HET ZWEMBAD BEVINDEN.

WANNEER DEZE WAARSCHUWING NIET WORDT NAGELEEFD, DIENT REKENING TE WORDEN GEHOUDEN MET SCHADE AAN MATERIALEN, ERNSTIG LETSEL OF ZELFS DE DOOD!

Let op:

Eigenaren van zwembaden moeten zich op de hoogte stellen van lokale of nationale voorschriften en wetten wat betreft de kindveiligheid, beschermende barrières, verlichting en andere voorzorgsmaatregelen. Klanten kunnen voor meer details contact opnemen met hun lokale informatiepunt.

BELANGRIJKE VEILIGHEIDSVOORSCHRIFTEN

Lees alle instructies en volg deze op voor u het product in gebruik neemt! De waarschuwingen, handleidingen en veiligheidsinstructies beschrijven enkele algemene risico's bij het recreëren in water, maar geven geen volledig beeld van alle gevaren en risico's in alle omstandigheden. Wees voorzichtig, uw gezonde verstand en inschattingsvermogen zijn tijdens het baden van belang. Bewaren om op een later tijdstip te kunnen raadplegen. De verpakking moet aandachtig worden gelezen en worden bewaard om op een later tijdstip te kunnen raadplegen.

Algemeen

- Controleer de pinnen, bouten en/of schroeven regelmatig op roest en controleer of er splinters of scherpe randen zijn (vooral op oppervlakken die kunnen worden aangeraakt), om verwondingen te voorkomen.

Veiligheid van personen die niet kunnen zwemmen

- Constant, actief en alert toezicht door een competente volwassene op zwemmers die niet of niet goed kunnen zwemmen is altijd noodzakelijk (waarbij in aanmerking genomen dient te worden dat bij kinderen onder de vijf jaar het verdrinkingsgevaar het grootst is).
- Spreek af welke competente volwassene altijd toezicht houdt als het zwembad wordt gebruikt.
- Personen die niet of niet goed kunnen zwemmen moeten zwemhulpmiddelen dragen als zij gebruikmaken van het zwembad.
- Verwijder al het speelgoed uit het zwembad en de omgeving ervan als het zwembad niet wordt gebruikt en er geen toezicht op is om de aandacht van kinderen niet naar het zwembad te trekken.

Veiligheidsmaatregelen

- Het is raadzaam om een versperring aan te brengen (en alle doorgangen zo mogelijk te beveiligen) om te voorkomen dat onbevoegden toegang hebben tot het zwembad.
- Versperringen, zwembadafdekkingen, zwembadalarmeren of vergelijkbare veiligheidsvoorzieningen zijn goede hulpmiddelen, maar zijn geen vervanging voor onafgebroken en competent toezicht door een volwassene.

Veiligheidsvoorzieningen

- Het is raadzaam om reddingsmiddelen (bijv. reddingsboei) bij het zwembad te hebben.
- Houd een werkende telefoon en een lijst met noodnummers in de buurt van het zwembad onder handbereik.

Veilig gebruik van het zwembad

- Stimuleer alle gebruikers, met name kinderen, om te leren zwemmen.
- Doe een EHBO-cursus (reanimatie) en fris de kennis regelmatig op met een herhalingscursus. In geval van nood kan dat het verschil betekenen tussen leven en dood.
- Instrueer alle gebruikers van het zwembad, dus ook kinderen, wat ze moeten doen in geval van nood.
- Spring nooit in ondiep water. Dit kan ernstig letsel of de dood tot gevolg hebben.
- Gebruik het zwembad niet als u onder invloed van alcohol bent of medicijnen gebruikt; dat kan uw vermogen om het zwembad veilig te gebruiken beïnvloeden.
- Verwijder de zwembadafdekking, indien deze wordt gebruikt, volledig van het wateroppervlak voor u in het zwembad gaat.
- Bescherm de gebruikers van het zwembad tegen ziektes die verband houden met water door het zwembad water te behandelen en te letten op een goede hygiëne.
- Bewaar chemicaliën (bijv. waterzuiverings-, reinigings- of desinfectiemiddelen) buiten het bereik van kinderen.
- Verplaatsbare ladders dienen op een horizontale ondergrond te worden geplaatst.
- Let op de waarschuwingen en de veiligheidssymbolen op de wand van het zwembad en volg deze op.

ONDERDELEN LIJST

Alvorens het bad in elkaar te zetten, kijk eerst goed naar de diverse onderdelen en controleer of ze allemaal aanwezig zijn.

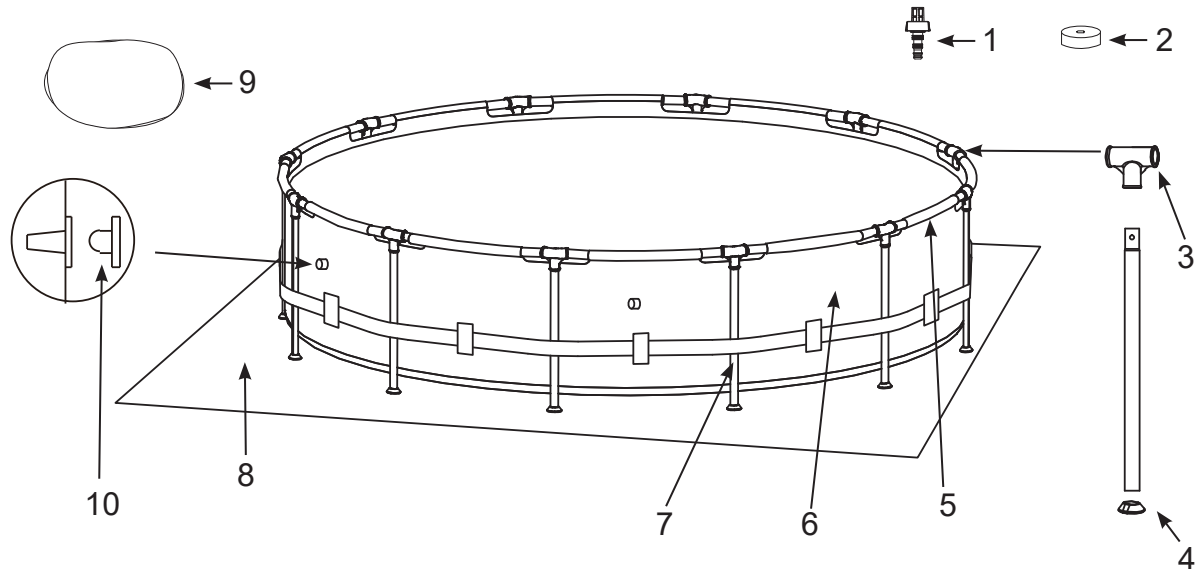

LET OP: De tekeningen zijn slechts illustratief, eventuele afwijkingen ten opzichte van het product kunnen voorkomen. Niet op schaal.

16' (488cm) en kleiner

(Het aantal zijdelen is afhankelijk van de grootte van het zwembad)

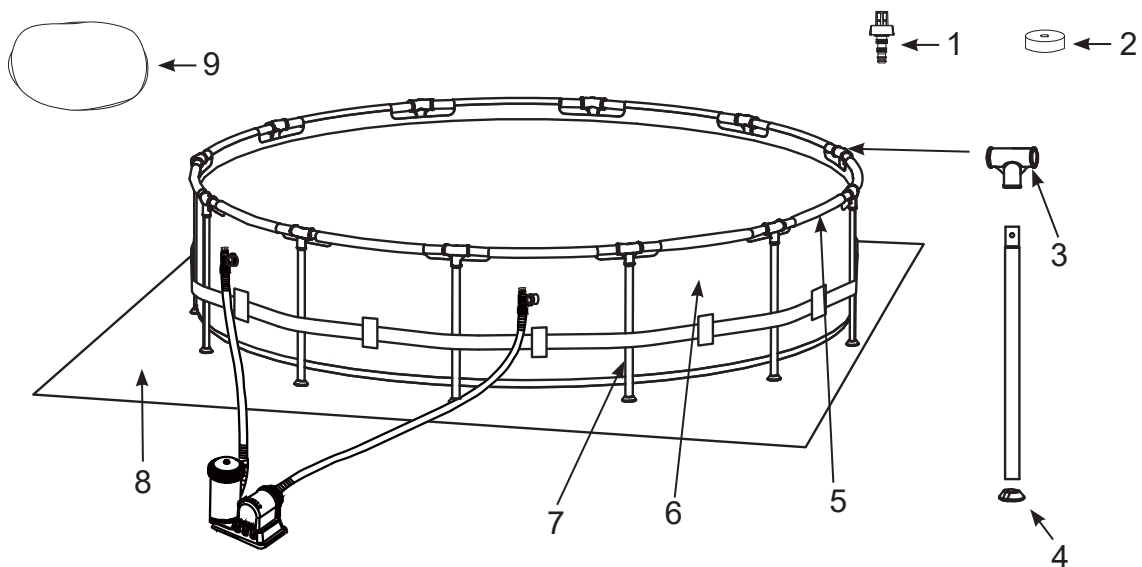

LET OP: De tekeningen zijn slechts illustratief, eventuele afwijkingen ten opzichte van het product kunnen voorkomen. Niet op schaal.

18' (549cm) en groter

(Het aantal zijdelen is afhankelijk van de grootte van het zwembad)

NR.	OMSCHRIJVING	AFMETING VAN HET ZWEMBAD & AANTAL								
		8' (244cm)	10' (305cm)	12' (366cm)	13' (396cm)	14' (427cm)	15' (457cm)	16' (488cm)	18' (549cm)	24' (732cm)
1	AFTAPCONNECTOR	1	1	1	1	1	1	1	1	1
2	AFSLUITDOP VOOR WATERAFVOER	1	1	1	1	1	1	1	2	2
3	T-VORMIG KOPPELSTUK	8	10	12	13	14	15	16	18	24
4	VOETSTUK VAN STAANDER	8	10	12	13	14	15	16	18	24
5	HORIZONTALE BUIS	8	10	12	13	14	15	16	18	24
6	LINER (INCLUSIEF AFSLUITDOP VOOR WATERAFVOER)	1	1	1	1	1	1	1	1	1
7	VERTICALE STAANDER	8	10	12	13	14	15	16	18	24
8	GRONDZEIL	-	-	-	-	-	1	1	1	1
9	ZWEMBADAFDEKKING	-	-	-	1	1	1	1	1	1
10	STOP VOOR ZEEFAANSLUITING (1 EXTRA)	3	3	3	3	3	3	3	-	-

Bovenstaande tabel vermeldt het benodigde aantal onderdelen. Controleer altijd of u alle onderdelen heeft, voordat u het zwembad opzet. In de volgende tabel vindt u een opsomming van de onderdelen en het bijbehorende modelnummer. Wanneer u onderdelen bestelt, noem dan altijd het juiste modelnummer van het betreffende onderdeel.

NR.	OMSCHRIJVING	8' X 20"	8' X 30"	10' X 30"	10' X 30"	12' X 30"	12' X 33"	12' X 36"	12' X 39"	12' X 48"	13' X 39"	14' X 42"
		(244cm X 51cm)	(244cm X 76cm)	(305cm X 76cm)	(305cm X 76cm) Bedrukking	(366cm X 76cm)	(366cm X 84cm)	(366cm X 91cm)	(366cm X 99cm)	(366cm X 122cm)	(396cm X 99cm)	(427cm X 107cm)
ONDERDEELNUMMER												
1	AFTAPCONNECTOR	10201	10201	10201	10201	10201	10201	10201	10201	10201	10201	10201
2	AFSLUITDOP VOOR WATERAFVOER	10649	10649	10649	10649	10649	10649	10649	10649	10649	10649	10649
3	T-VORMIG KOPPELSTUK	13010	13240	12798	12798	12798	12798	12798	12798	12798	12799	12799
4	VOETSTUK VAN STAANDER	11574D	11574D	10309	10309	10309	10309	10309	10309	10309	12138	12138
5	HORIZONTALE BUIS	13011	13234	12807	12807	12807	12807	12807	12807	12807	12808	12808
6	LINER (INCLUSIEF AFSLUITDOP VOOR WATERAFVOER) <BLAUW>	13001	13233	10095	13022	10096	12883	12884	12885	12886	12887	12888
7	VERTICALE STAANDER	13012	13235	12810	12810	12810	12811	12812	12813	12814	12815	12816
8	GRONDZEIL	-	-	-	-	-	-	-	-	-	-	-
9	ZWEMBADAFDEKKING	-	-	-	-	-	-	-	-	-	11142	11054
10	STOP VOOR ZEEFAANSLUITING (1 EXTRA)	10127	10127	10127	10127	10127	10127	10127	10127	10127	10127	10127

NR.	OMSCHRIJVING	14' X 48"	15' X 33"	15' X 36"	15' X 42"	15' X 48"	16' X 42"	16' X 48"	18' X 48"	24' X 52"
		(427cm X 122cm)	(457cm X 84cm)	(457cm X 91cm)	(457cm X 107cm)	(457cm X 122cm)	(488cm X 107cm)	(488cm X 122cm)	(549cm X 122cm)	(732cm X 132cm)
ONDERDEELNUMMER										
1	AFTAPCONNECTOR	10201	10201	10201	10201	10201	10201	10201	10201	10201
2	AFSLUITDOP VOOR WATERAFVOER	11044	10649	10649	11044	11044	11044	11044	11044	11044
3	T-VORMIG KOPPELSTUK	12799	12799	12799	12799	12799	12799	12799	12800	12800
4	VOETSTUK VAN STAANDER	12138	12138	12138	12138	12138	12138	12138	12139	12139
5	HORIZONTALE BUIS	12808	12808	12808	12808	12808	12808	12808	12809	12809
6	LINER (INCLUSIEF AFSLUITDOP VOOR WATERAFVOER) <BLAUW> OF	12889	10097	12890	12891	10098	12892	12893	10099	12894
	LINER (INCLUSIEF AFSLUITDOP VOOR WATERAFVOER) <GRIJS>	-	-	-	-	-	-	-	-	11043
7	VERTICALE STAANDER	12818	12817	12337	12816	12818	12816	12818	12819	12820
8	GRONDZEIL	-	18932	18932	18932	18932	18927	18927	18933	18935
9	ZWEMBADAFDEKKING	11054	18901	18901	18901	18901	10754	10754	18937	18929
10	STOP VOOR ZEEFAANSLUITING (1 EXTRA)	10127	10127	10127	10127	10127	10127	10127	-	-

OPBOUW VAN HET ZWEMBAD

BELANGRIJKE INFORMATIE OVER DE PLAATS VAN HET ZWEMBAD EN DE VOORBEREIDING VAN DE GROND

⚠ WAARSCHUWING

- Het zwembad moet zo worden geplaatst, dat kan worden uitgesloten dat iemand er onbevoegd, ongezien of zonder toezicht bij kan komen.
- Tref voorzorgsmaatregelen om kinderen en huisdieren te beschermen.
- Plaats het zwembad op een veilige en stevige ondergrond. Het zwembad zou anders kunnen inklappen, waardoor een persoon die zich in het zwembad bevindt uit het zwembad „gespoeld“ kan worden en zich kan bezeeren.
- **ATTENTIE:** Sluit de filterpomp alleen aan op een stopcontact dat is beveiligd met een veliesstroomschakelaar (FI) of een aardlekschakelaar (30mA). Om het risico op een stroomschok zo klein mogelijk te maken, dient u geen gebruik te maken van verlengsnoeren, tijdschakelaars, adapter- of reisstekkers om de pomp aan te sluiten op het elektriciteitsnet. Een stopcontact op de juiste plaats is een vereiste. Leg de kabel op een plaats waar hij niet kan worden beschadigd door grasmaaiers, heggenscharen en dergelijke. Lees de verdere veiligheidsaanwijzingen in de gebruiksaanwijzing van de filterpomp aandachtig door.
- **Risico op ernstig letsel:** probeer het zwembad niet bij sterke wind in elkaar te zetten.

Zoek een geschikte plaats uit voor uw zwembad, let daarbij op het volgende:

1. De ondergrond moet vlak en egaal zijn. Het zwembad mag niet op een helling of scheve ondergrond staan.
2. De ondergrond stevig genoeg zijn om het gewicht van een gevuld zwembad te kunnen dragen. Het zwembad mag ook niet op een modderige, zandige of losse ondergrond worden geplaatst.
3. Plaats het zwembad niet op een terras, balkon of een podium dat kan bezwijken onder het gewicht van het gevulde zwembad.
4. Om het zwembad heen moet een ruimte van 1,2 meter vrij blijven, zodat kinderen nergens op kunnen klimmen om in het zwembad te springen.
5. Het gras onder het zwembad zal eronder te lijden hebben. Water uit het zwembad kan planten beschadigen.
6. Verwijder allereerst alle agressieve grassoorten. Bepaalde grassoorten, zoals St. Augustinusgras of handjesgras kunnen door de liner heen groeien. Wanneer gras door of in de liner groeit, geldt dit niet als productiefout en valt het dus niet onder de garantie.
7. Het terrein moet na elk gebruik en/of bij het legen van het zwembad voor het gedurende langere tijd wordt bewaard het zwembadwater kunnen afvoeren.

BELANGRIJK

Geef eerst alle gebruiksaanwijzingen die in de handleiding staan door voor u iemand toestemming geeft om het zwembad te gebruiken. Spreek duidelijke regels af met de gezinsleden. Bespreek deze regels en aanwijzingen regelmatig met alle mensen die het zwembad gebruiken, ook met gasten.

ZWEMBADMONTAGE (vervolg)

U heeft dit zwembad mogelijk gekocht samen met een Intex Krystal Clear™ filterpomp. Bij de pomp zit ook een handleiding. Installeer de pomp na het opzetten van het bad.

Geschatte tijd van opbouwen: 30-60 min. (let op dit is slechts een geschatte tijd, dit kan per individueel variëren.)

1. Klaarmaken van de liner

- Plaats uw zwembad op een vlakke, niet hellende ondergrond die vrij is gemaakt van steentjes, stokjes of andere scherpe voorwerpen die de zwembad liner zouden kunnen beschadigen of letsel kunnen veroorzaken.
- Open de doos met de liner, verbindingstukken en buizen etc. voorzichtig zodat de doos gebruikt kan worden om het zwembad op te bergen gedurende de wintermaanden of wanneer het zwembad niet gebruikt wordt.

- Zorg er voor dat de grond waar het zwembad wordt geplaatst vrij is van scherpe voorwerpen (zoals steentjes, glas etc.) Pak het grondzeil (8) (indien inbegrepen) en spreid dit uit. Leg vervolgens de "liner" (6) op het grondzeil uit, met de waterafvoer in de richting naar waar het water later moet weglopen (bijvoorbeeld een put). Laat de "liner" opwarmen in de zon vóórdat u de horizontale buizen (5) door de mouwen steekt.

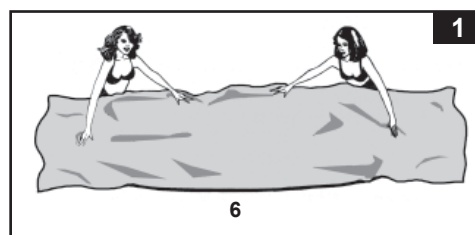

BELANGRIJK: Zet het bad altijd met minimaal 2 personen op. Sleep de "liner" niet over de grond, dit kan lekkages of beschadigingen veroorzaken (zie afbeelding 1).

- Het zwembad dient te staan binnen het bereik van een stopcontact. Dit in verband met de koppeling aan de filterpomp. Richt tijdens het opzetten van de 'liner' de slangaansluitingen richting het stopcontact.

2. De horizontale stangen in elkaar zetten

- De poten van het bad (7) en de horizontale buizen (5) zijn in 2 groepen te onderscheiden. De horizontale buizen hebben een grote diameter en worden door de mouwen aan de bovenkant van de 'liner' gestoken (geduwd). De poten hebben een kleine diameter. Zowel de poten als de horizontale buizen passen in de T-stukken (3).

LET OP: Strooi een beetje talkpoeder op de horizontale buizen voordat u ze in de mouwen van de liner schuift. Dit maakt het verwijderen van de buizen uit de liner gemakkelijker tijdens het uit elkaar halen van het zwembad.

- Het maakt niet uit waar u begint, als u maar één richting op werkt. Schuif/duw een horizontale buis door de mouw. Wanneer de buis in het midden zit, neem één van de T-stukken en bevestig deze aan één uiteinde van de buis. Druk de buis stevig in het T-stuk. Ga zo in één richting door totdat alle buizen en T-stukken zijn verbonden (zie afbeeldingen 2.1 & 2.2).

LET OP: Het is belangrijk om vanaf één locatie te beginnen en in dezelfde richting te werken tot de laatste verbinding. Start niet vanaf meerdere locaties, omdat dit het verbinden van de laatste paar buizen en T-stukken moeilijk maakt.

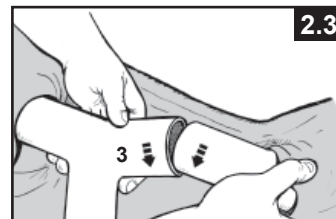
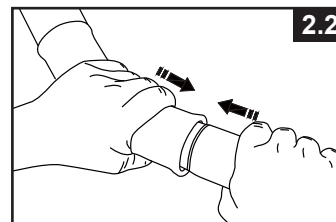
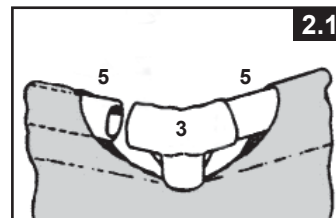

De laatste aansluiting kan wat ingewikkelder zijn, als u de laatste buis meer dan 5 cm optilt is dit eenvoudiger. Vervolgens plaatst u de buis in het T-stuk en laat u de buis weer zakken, deze zal dan vanzelf in het T-stuk schuiven (zie afbeelding 2.3). Let op dat het laatste T-stuk volledig gemonteerd is voordat u de poten bevestigt.

ZWEMBADMONTAGE (vervolg)

3. De verticale poten in elkaar zetten

• Voor 8' x 20" (244cm x 51cm):

Maak de eindkap van de poot (4) eerst vast aan de onderkant van elke poot (7). Terwijl het gedeelte van stangen en T-verbindingstukken op de grond rust, stop de bovenkant van de poot in de onderkant van het T-verbindingstuk (3) (zie afbeelding 3.1). Doe hetzelfde voor alle verticale poten.

LET OP: Deze zwembadgrootte is niet voorzien van een volledig omringende centrale band.

- Til het stanggedeelte op en zorg dat alle poten zich in een verticale positie bevinden (zie afbeelding 3.2). Duw alle T-verbindingstukken omlaag om ervoor te zorgen dat ze stevig met de poten zijn verbonden.

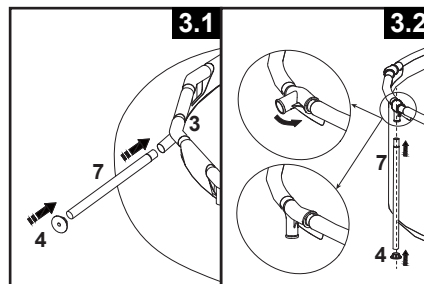

• Voor 10' (305cm) en groter:

Maak de eindkap van de poot (4) eerst vast aan de onderkant van elke poot (7). Terwijl het gedeelte van stangen en T-verbindingstukken op de grond rust, schuif één verticale poot in de riemlus die zich in het midden van de zwembadvoering bevindt en stop de bovenkant van de poot in de onderkant van het T-verbindingstuk (3) (zie afbeelding 3.3). Doe hetzelfde voor alle verticale poten.

- Til het stanggedeelte op en zorg dat alle poten zich in een verticale positie bevinden (zie afbeelding 3.4). Duw alle T-verbindingstukken omlaag om ervoor te zorgen dat ze stevig met de poten zijn verbonden.

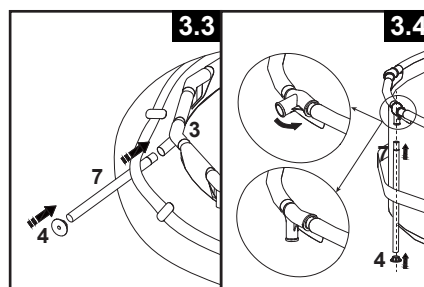

- Trek de onderkant van de staanders voorzichtig naar buiten, zodat u zeker weet dat ze verticaal en loodrecht op de ondergrond staan. De staanders moeten precies verticaal worden gesteld.

4. Vullen van het zwembad

- Het volgende geldt voor liners met slangaansluitingen (488cm & kleinere zwembaden): als het zwembad is gekocht zonder filterpomp steekt u vanaf de binnenkant van het zwembad de drie zwarte afsluitdoppen (10) in de zwarte filterpompaansluitingen, zodat bij het vullen geen water naar buiten stroomt. Is het zwembad met een filterpomp gekocht, lees dan eerst de handleiding voor de Krystal Clear™ filterpomp en ga pas daarna door met de verdere montage.

- Voor u begint met het vullen van het zwembad, moet u eerst controleren of de afvoerstop aan de binnenkant van het zwembad gesloten is en of de aftapdop aan de buitenkant goed is vastgedraaid. Vul het zwembad met max. 2-3cm water. Controleer of het zwembad gelijkmatig is gevuld met water. **BELANGRIJK: Wanneer het water in het zwembad naar een kant toe loopt, staat het zwembad niet helemaal waterpas. Als het zwembad op een ongelijke ondergrond is gezet, loopt het water naar een kant toe en zal de zijwand een bocht vormen. Wanneer het zwembad niet waterpas staat, moet u het water aftappen, de grond rechtekken of het zwembad op een andere plek plaatsen en vervolgens weer vullen.**

- Begin met de aanwezige vouwen uit te strijken (vanaf de binnenkant van het zwembad) door de plaats waar de bodem van het zwembad en de zijwand samenkomen, uit elkaar te drukken. U kunt ook de zijwand van het zwembad aan de onderkant (vanaf de buitenkant van het zwembad) vastpakken en de bodem van het zwembad naar buiten trekken. Als het grondzeil de oorzaak is van de vouwen, moeten 2 personen ieder aan een kant van het zeil trekken om de vouwen te verwijderen. Gebruik de volgens voorschriften gemonteerde zwembadladder als u tijdens deze werkzaamheden in of uit het zwembad moet. Zorg dat alle poten verticaal zijn en loodrecht op de grond staat.

- Vul het zwembad tot onder de binnennaad met hoogstens 69 cm water (zie afbeelding 4).

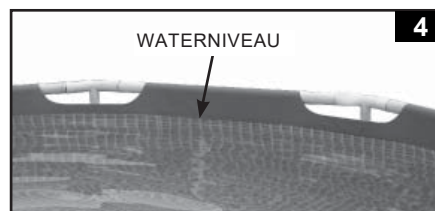

ONDERHOUD EN CHEMICALIËN

WAARSCHUWING

NIET VERGETEN

- Houd het water altijd schoon; zo beschermt u alle gebruikers van het zwembad tegen ziektes.
- Houd uw zwembad schoon en hygiënisch. Van buiten het water moet de bodem van het zwembad zichtbaar zijn.
- **Attentie:** Houd kinderen weg van een afgedekt zwembad, zodat ze niet verstrikt kunnen raken in het afdekzeil en daardoor verdrinken of ernstig letsel oplopen.

Zorg voor water

Het controleren van de juiste watersamenstelling is de belangrijkste factor om de levensduur te verlengen, de liner mooi te houden en helder, schoon en gezond water te krijgen. Met testproducten kunt u de waterkwaliteit regelmatig controleren. Let op de volgende aanwijzingen van de fabrikant van de chemicaliën:

1. Chloor mag niet in contact komen met de liner voor het volledig is opgelost in het water. Chloor in de vorm van granulaat of tabletten moet eerst worden opgelost in een aparte bak. Vloeibare chloor moet meteen grondig worden vermengd met het zwembadwater.
2. Meng nooit verschillende chemicaliën met elkaar. Voeg chemicaliën altijd apart toe aan het zwembadwater en meng grondig voor u de volgende chemicaliën toevoegt.
3. Een Intex skimmer en Intex zwembadzuiger zijn handig om het zwembadwater schoon te houden. Neem contact op met uw zwembadverkoper.
4. Gebruik geen hogedrukspuit om het zwembad schoon te maken.

OPLOSSEN VAN PROBLEMEN

PROBLEEM	BESCHRIJVING	OORZAAK	OPLOSSING
ALGEN	<ul style="list-style-type: none"> • Groenig water. • Groene of zwarte vuilafzetting op de liner. • De liner is glibberig en/of ruikt slecht. 	<ul style="list-style-type: none"> • Chloor en pH-waarde moeten worden gereguleerd. 	<ul style="list-style-type: none"> • Voer een "shockbehandeling" uit met een overdosis chloor. Controleer de pH-waarde en corrigeer haar tot de waarde die uw zwembadverkoper adviseert. • Zuig de bodem van het zwembad. • Let op de juiste chloorwaarde.
WATER VERKLEURT	<ul style="list-style-type: none"> • Water kleurt bij de eerste behandeling met chloor blauw, bruin of zwart. 	<ul style="list-style-type: none"> • Koper, ijzer of magnesium in het water is geoxideerd door het toegevoegde chloor. 	<ul style="list-style-type: none"> • Reguleer de pH-waarde tot de aanbevolen waarde. • Laat het filter continu werken tot het water helder is. • Vervang de filtercartridge regelmatig.
WATER IS TROEBEL OF MELKACHTIG	<ul style="list-style-type: none"> • Water is troebel of melkachtig. 	<ul style="list-style-type: none"> • "Hard water" door een te hoge pH-waarde. • Te laag chloorgehalte. • Stoffen die niet in het water thuishoren. 	<ul style="list-style-type: none"> • Corrigeer de pH-waarde. Vraag uw zwembadverkoper naar de behandeling van water. • Controleer het chloorgehalte. • Reinig of vervang het filter
CHRONISCH LAAG WATERNIVEAU	<ul style="list-style-type: none"> • Waterniveau is lager dan gisteren. 	<ul style="list-style-type: none"> • Sneeuw of gat in de liner of in de slang of klemmen niet aangetrokken. 	<ul style="list-style-type: none"> • Probeer het gat te repareren met de meegeleverde reparatieset. • Trek alle losse slangklemmen aan. • Vervang de slangen.
AFZETTINGEN OP DE BODEM VAN HET ZWEMBAD	<ul style="list-style-type: none"> • Vuil of zand op de bodem van het zwembad. 	<ul style="list-style-type: none"> • Door het spelen in en buiten het water. 	<ul style="list-style-type: none"> • Gebruik de Intex zwembadzuiger voor het schoonmaken.
VUIL OP HET WATEROPPERVLAK	<ul style="list-style-type: none"> • Bladeren, insecten enz. 	<ul style="list-style-type: none"> • Zwembad staat te dicht bij bomen. 	<ul style="list-style-type: none"> • Gebruik de Intex skimmer.

ONDERHOUD & WATERAFVOER



ATTENTIE

LET ALTIJD OP DE AANWIJZINGEN VAN DE FABRIKANT VAN DE CHEMICALIËN EN DE GEZONDHEIDS- EN VEILIGHEIDSWAARSCHUWINGEN.

Als het zwembad wordt gebruikt, mogen er geen chemicaliën worden toegevoegd; dit kan leiden tot irritaties aan huid en ogen. Geconcentreerde chlooroplossingen kunnen de liner beschadigen. De firma Intex, alsmede alle dochterondernemingen en servicecenters, verkopers of personeel kunnen in geen geval verantwoordelijk worden gehouden voor ontstane kosten door waterverlies, slechte waterkwaliteit of verkeerd gebruik van chemicaliën. **Houd reserve-filtercartridges op voorraad en vervang de cartridges eens in de twee weken. Wij raden de aanschaf van een Krystal Clear™ filterpomp aan.**

BIJ ZWARE REGENVAL: tap het water zo snel mogelijk af wanneer het waterniveau hoger is dan de maximaanduiding om te voorkomen dat het zwembad beschadigt of te vol is.

Het zwembad legen en gedurende langere tijd opbergen

1. Houd de plaatselijke verordeningen wat betreft afvoer van zwembadwater in de gaten.
2. Let erop dat het aftapventiel in de juiste positie zit.
3. Verwijder de kap van het aftapventiel aan de buitenwand van het zwembad.
4. Schuif het uiteinde van de tuinslang over de bijbehorende slangadapter.
5. Het andere uiteinde van de slang moet in de richting wijzen waarheen het water veilig weg van het huis kan stromen.
6. Sluit de slangadapter aan op het aftapventiel. **ATTENTIE: Nadat de adapter aan het aftapventiel is aangesloten, begint het water meteen door de slang weg te stromen.**
7. Als het water er niet meer vanzelf uitloopt, til het zwembad dan op aan de kant tegenover het aftapventiel, zo krijgt u ook het laatste water uit het zwembad.
8. Haal de slang en adapter los als u klaar bent.
9. Het aftapventiel moet aan beide zijden (binnen- en buiten) worden gesloten voor het wordt opgeborgen.
10. Plaats de aftapdop aan de buitenkant van het zwembad.
11. Om het zwembad te demonteren, kunt u de montagehandleiding in omgekeerde volgorde lezen en alle verbindingdelen loshalen.
12. Controleer of het zwembad en alle onderdelen helemaal droog zijn voor u ze opslaat. Laat de liner aan de lucht in de zon drogen tot alles helemaal droog is voordat u de liner opvouwt (**zie afbeelding 5**). Strooi wat talkpoeder over de liner, zodat het materiaal niet aan elkaar blijft plakken en evt. vocht kan worden geabsorbeerd.
13. Vouw een vierkant: begin aan een kant en vouw een zesde van de liner twee keer op. Doe hetzelfde aan de tegenoverliggende kant (**zie afbeeldingen 6.1 & 6.2**).
14. Als U twee tegenoverliggende kanten naar binnen heeft gevouwen, klapt u daarna gewoon de ene kant over de andere, net als wanneer u een boek dichtdoet (**zie afbeeldingen 7.1 & 7.2**).
15. Vouw de lange uiteinden naar het midden (**zie afbeelding 8**).
16. Vouw het ene uiteinde over het andere (net als een boek dichtdoen) en druk de liner samen (**zie afbeelding 9**).
17. Bewaar de liner en de bijbehorende onderdelen op een droge plaats bij 0°C tot 40°C.
18. De originele verpakking kan worden gebruikt om het zwembad in op te bergen.

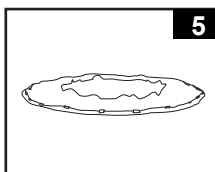

5

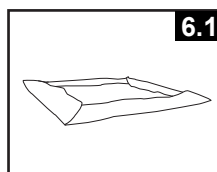

6.1

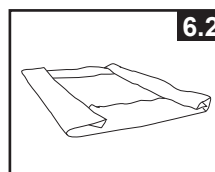

6.2

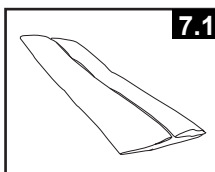

7.1

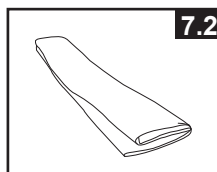

7.2

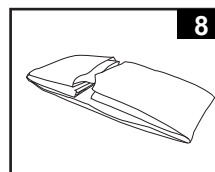

8

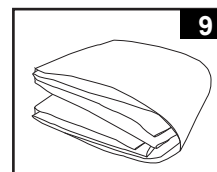

9

WINTERVOORBEREIDINGEN

Uw zwembad opbergen tijdens de winter

Na gebruik kunt u het zwembad heel eenvoudig legen en opbergen op een veilige plaats. Als de temperaturen onder de 5 graden Celsius komen, moet u het zwembad aftappen, demonteren en volgens voorschriften opbergen om te voorkomen dat het zwembad en de daarbij horende componenten schade oplopen door vrieskou. Vrieskou kan ertoe leiden dat u de liner niet meer kunt gebruiken of dat hij in het ergste geval scheurt. Zie ook het hoofdstuk „Legen“.

Als de temperaturen in uw omgeving niet onder de 5 graden Celsius komen en u besluit het zwembad te laten staan, moet u het volgende doen:

1. Maak het zwembadwater grondig schoon (als u een Easy Set Pool of een Oval Frame Pool heeft, moet u controleren of de luchtring goed is opgeblazen).
2. Verwijder de skimmer (indien van toepassing) of andere delen die aan het filter zitten. Vervang indien nodig het zeefrooster. Controleer of alle accessoires schoon en droog zijn voor ze worden opgeborgen.
3. Sluit de toevoer- en aftapstukken met de daarvoor bedoelde stoppen (grootte 16' en kleiner). Sluit het toevoer- en aftapventiel (maat 17' en groter).
4. Verwijder de ladder (indien van toepassing) en berg hem op een veilige plaats op. Controleer of de ladder helemaal droog is voor u hem opbergt.
5. Verwijder de slangen van alle aansluitingen.
6. Gebruik chemicaliën voor de winter. Vraag uw zwembadverkoper welke chemicaliën u moet gebruiken en hoe ze moeten worden gebruikt. Dit verschilt erg per regio.
7. Dek het zwembad af met een Intex afdekzeil. **BELANGRIJK: HET INTEX AFDEKZEIL IS GEEN VEILIGHEIDSAFDEKKING.**
8. Maak de pomp, de filterbehuizing en de slangen schoon en leeg. Verwijder de oude filtercartridge en gooi hem weg (houd voor het volgende seizoen een nieuwe op voorraad).
9. Haal de pomp en de filterdelen naar binnen en berg ze veilig en droog op bij een temperatuur tussen 0 en 40 graden Celsius.

ALGEMENE VEILIGHEIDSINSTRUCTIES

U kunt veel plezier beleven aan uw zwembad, maar het water brengt ook risico's met zich mee. Lees de veiligheidsinstructies die met het product zijn meegeleverd goed door en volg deze absoluut op om eventuele risico's en levensbedreigende situaties te voorkomen. Vergeet niet dat de waarschuwingen op de verpakkingen weliswaar op veel, maar natuurlijk niet op alle mogelijke risico's wijzen.

Lees voor uw veiligheid de volgende richtlijnen en de waarschuwingen die door de nationale veiligheidsorganisatie beschikbaar worden gesteld goed door.

- Zorg dat er altijd toezicht is. Een betrouwbare en competente volwassene dient toezicht te houden, met name als er kinderen in of in de buurt van het zwembad zijn.
- Leer zwemmen.
- Neem de tijd om een EHBO-cursus te doen.
- Informeer iedereen die toezicht houdt op het zwembad over de mogelijke gevaren en over de te gebruiken veiligheidsvoorzieningen, zoals bijv. gesloten deuren, versperringen enz.
- Informeer alle personen, inclusief kinderen, die het zwembad gebruiken wat ze moeten doen in geval van een ongeluk.
- Gezond verstand en een juist inschattingsvermogen tijdens het baden zijn belangrijk.

GARANTIE

Uw Intex zwembad is gefabriceerd van hoogwaardige materialen en heeft een hoog afwerkingsniveau. Voor ze de fabriek hebben verlaten, zijn alle Intex producten gecontroleerd en beoordeeld als vrij van gebreken. De garantie geldt alleen voor het Intex zwembad.

Deze beperkte garantie geldt niet in plaats van, maar aanvullend aan uw wettelijke rechten en rechtsmiddelen. Voor zover deze garantie onverenigbaar is met uw wettelijke rechten van welke aard dan ook, hebben deze voorrang. Een voorbeeld: wetgeving ter bescherming van de consument in de gehele Europese Unie biedt wettelijke garantierechten aanvullend aan de door deze beperkte garantie gedekte omvang. Voor informatie over de EU-wetgeving omtrent consumentenbescherming kunt u het Europees Consumenten Centrum raadplegen op http://ec.europa.eu/consumers/ecc/contact_en/htm.

Op de bepalingen van deze beperkte garantie kan alleen de eerste koper van het product aanspraak maken en de beperkte garantie is niet overdraagbaar. Deze beperkte garantie is geldig voor de onderstaande periode vanaf de aankoopdatum. Bewaar uw aankoopbon samen met deze gebruiksaanwijzing. Wanneer u aanspraak wilt maken op garantie dient u altijd een aankoopbewijs te kunnen tonen, anders is de begrensde garantie niet geldig.

Garantie van de zwembadvoering en frame - 1 jaar

Blijkt binnen deze periode van 1 jaar een fabricagefout, neem dan contact op met het verantwoordelijke Intex servicecenter dat in de aparte lijst „geautoriseerde servicecenters“ wordt vermeld. Het servicecenter stelt de geldigheid van uw claim vast. Als het artikel terug is gestuurd op de wijze die het servicecenter heeft aangegeven, controleert het servicecenter het artikel en stelt het de geldigheid van uw claim vast. Indien het artikel onder de garantievoorwaarden valt, wordt het gratis gerepareerd of gratis vervangen door eenzelfde of een vergelijkbaar artikel (beslissing van Intex).

Buiten deze garantie en andere wettelijke rechten in uw land bestaan er geen verdere garanties. Voor zover het in uw land is toegestaan, is Intex in geen geval jegens u of een derde aansprakelijk voor directe of daaruit voortkomende schades die het gevolg zijn van het gebruik van uw Intex zwembad of voor handelwijzen van Intex of zijn erkende vertegenwoordigers en medewerkers (inclusief de fabricage van het product). In sommige landen wordt uitsluiting of inperking van schades en gevolgschades niet toegestaan. De bovengenoemde uitsluiting of inperking kan op deze landen niet worden toegepast.

Het volgende leidt tot uitsluiting van de beperkte garantie op een Intex zwembad resp. maakt geen deel uit van de beperkte garantie:

- Als het Intex zwembad wordt blootgesteld aan nalatigheid, verkeerd gebruik of verkeerde toepassing, ongeval, oneigenlijk gebruik, verkeerd onderhoud of verkeerde wijze van opslag;
- Als het Intex zwembad schade heeft die buiten de invloedssfeer van Intex liggen, o.a. gaten, scheuren, normale slijtage en schades die zijn veroorzaakt door brand, overstroming, vrieskou, regen of andere milieu-invloeden;
- Onderdelen en componenten die niet worden verkocht door Intex en/of
- Niet toegestane wijzigingen, reparaties of demontages, uitgevoerd door anderen dan het Intex servicecenter personeel.

De garantie omvat niet de kosten die het gevolg zijn van het uitlopen van zwembadwater, van chemicaliën of waterschade. Materiële schade of lichamelijk letsel vallen eveneens niet onder deze garantie.

Lees de gebruiksaanwijzing zeer zorgvuldig door en let op alle aanwijzingen wat betreft het gebruik volgens de voorschriften en het onderhoud van uw Intex zwembad. Controleer het product altijd voor u het gaat gebruiken. De beperkte garantie vervalt als de aanwijzingen niet worden opgevolgd.



INTEX

Don't forget to try these other fine Intex products: Pools, Pool Accessories, Inflatable Pools and In-Home Toys, Airbeds and Boats available at fine retailers or visit our website.

N'oubliez pas d'essayer les autres produits de la gamme Intex : piscines hors sol, accessoires de piscine, piscines gonflables, jouets d'intérieur gonflables, airbeds et bateaux. Ces produits sont disponibles chez les différents revendeurs ou sur notre site internet.

No se olvide de probar otros productos Intex: piscinas, accesorios para piscinas, piscinas inflables, juguetes, camas de aire y barcas están disponibles en nuestros distribuidores o visitando nuestra página web.

Wenn Sie Lust verspüren noch andere Intex Produkte auszuprobieren, wie unser Pool-Zubehör oder die Luftbetten, sowie die Spielwaren oder die Boote, dann besuchen Sie uns doch einfach auf unserer Homepage unter www.steinbach.at, einige Produkte sind auch im Fachhandel erhältlich.

Non dimenticate di acquistare anche gli altri prodotti Intex: Le Piscine fuori terra, gli Accessori per piscine, le Piscine gonfiabili, I Prodotti In-Toyz, i Materassi gonfiabili Airbed e i Canotti sono prodotti Intex disponibili presso i rivenditori oppure visitando il sito Internet.

Probeer ook eens onze andere Intex producten, zoals: zwembad accessoires, opblaasbare zwembaden, speelgoed voor binnenshuis, luchtbedden en boten. Te verkrijgen bij de betere speelgoed- en zwembadwinkels. Of kijk eens op onze website.

©2022 Intex Marketing Ltd. - Intex Development Co. Ltd.
- Intex Recreation Corp.

All rights reserved/Tous droits réservés/Todos los derechos reservados/Alle Rechte vorbehalten. Printed in China/Imprimé en Chine/Impreso en China/Gedruckt in China.

®™ Trademarks used in some countries of the world under license from/®™ Marques utilisées dans certains pays sous licence de/Marcas registradas utilizadas en algunos países del mundo bajo licencia de/Warenzeichen verwendet in einigen Ländern der Welt in Lizenz von/Intex Marketing Ltd. to/à/a/an Intex Development Co. Ltd., Hong Kong & Intex Recreation Corp., P.O. Box 1440, Long Beach, CA 90801 • Distributed in the European Union by/Distribué dans l'Union Européenne par/Distribuido en la unión Europea por/Vertrieb in der Europäischen Union durch/Intex Trading B.V., Ettenseweg 46, 4706 PB Roosendaal – The Netherlands • Distributed in the UK by Unitex Service (UK) Limited, 21 Holborn Viaduct, London EC1A 2DY, UK.

www.intexcorp.com

INTEX®